

XDL12TT-AM

RINS1900-1



Environmental Class (EC) IV

9.9GHz: AT, BE, CH, CY, CZ, DK, EE, FI, FR, GR, HR, HU, IE, IS, IT, LT, MT, NL, PL, PT, SI, TR, UAE

10.525GHz: BE, CH, CY, DK, ES, HU, IE, IS, IT, MT, MY, NL, NO, SE, SI, UAE, USA

10.587GHz: GB, MY



EN

1. Installation

Scan the QR code for fixing instructions and adapter information. Ensure that the detector is installed away from reflected sunlight and large objects.

2. Switches

Switch	Up (ON position)	Down
1	AC 230V, 50 Hz	AC 110V, 60 Hz
2	Anti-masking always on	Anti-masking on when disarmed
3	Blocking off	Blocking on when disarmed
4	R1 off	R1 on
5	Auto sensitivity	High sensitivity
6	Open mask & alarm relays	Open mask relay only
7	Buzzer on	Buzzer off
8	LEDs on	LEDs off

If you disable the detector's LEDs, you can remotely enable them in walk tests. Connect the detector's LED terminal to a control panel PGM output that switches to 0V to enable the LEDs.

3. Microwave range and angle of detection

Use the highlighted dials to change the microwave range and angle of detection.

4. LEDs

Four LEDs show the status of the detector.

5. Lens inserts

Use lens inserts to control coverage.

6. Header pins

Place two-pin jumpers onto header pins to adjust resistance for alarm, masking/fault and tamper.

7. Anti-masking

Anti-masking triggers an alarm when part or all of the sensor is masked by an intruder. Use the highlighted dial to change the masking area range. When an intruder enters the masking area, LED2 pulses. When the intruder moves out of the masking area, if the detector does not see activation on all 3 sensors within 1 min, the mask/fault relay opens and LED1 and LED3 turn on. To reset, remove the obstruction and perform a walk test for 1 min.

8. Blocking

Blocking detects intruders behind objects when the panel is disarmed. To use blocking, move switches 3 and 4 down, and connect the R1 input to a panel output that is negative when disarmed. When blocking is active, the alarm relay opens and LED1 and LED3 turn on. To reset, perform a walk test.

9. Connecting to CCTV and lights

To connect the detector to CCTV and lights, refer to the wiring diagram.

Specifications

Tri-detection method
2 digital dual-element passive IR & 1 microwave doppler unit

Sensitivity
AUTO or HIGH

Temperature compensation
Digital

Pet immunity
Up to 24kg, 1m high

Detection speed
0.25 - 2.5m/s

Tri-masking
Adjustable from 0m to 1m, covers all 3 technologies

Casing
3mm polycarbonate, 0.4mm HDPE in Lens Area.
IP Rating: IP55

Lenses

UV compensated

Operating voltage & current

9 - 16V DC, (24mA @ 13.8V DC quiescent)

Relay output

3 x SELV limits, 60V DC 50mA (42.4V AC peak)

Mounting height & range

1m - 1.5m = 12m range

Tamper switches

12V DC 50mA both front and rear

Temperature

Storage: -40°C to 80°C

Operating: -30°C to 70°C

Dimensions & weight

188 x 77 x 84mm, 0.3kg

Product information

Applies to electrical products sold within the European community. At the end of the electrical product's life, do not dispose of it with household waste. Where possible, recycle the product. Check with your Local Authority or retailer for recycling advice in your country.

Warranty

This product is sold subject to our standard warranty conditions and is warranted against defects in workmanship for a period of five years (excluding lens). In the interest of continuing care and design, Pyronix Ltd reserves the right to amend specifications without giving prior notice.

1

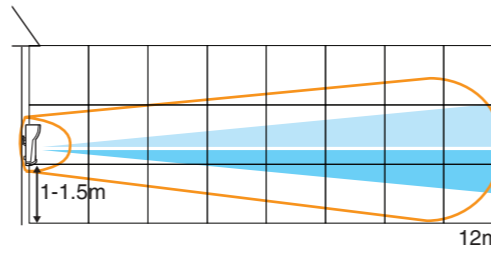
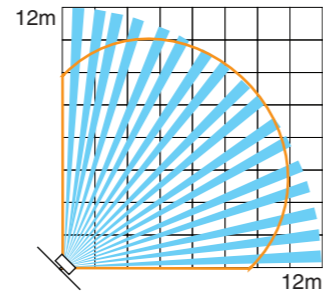
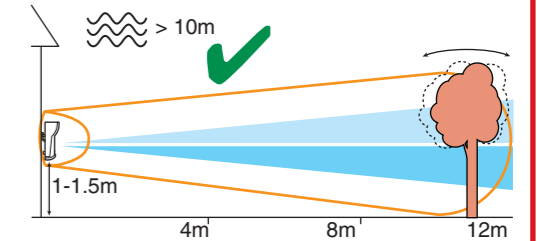
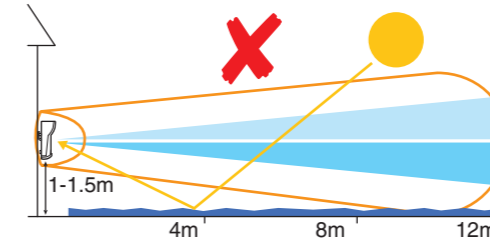
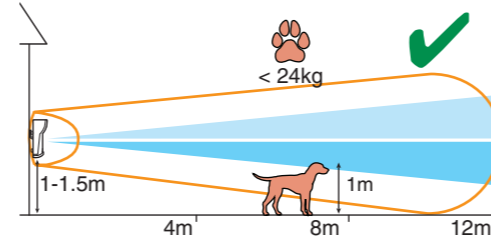
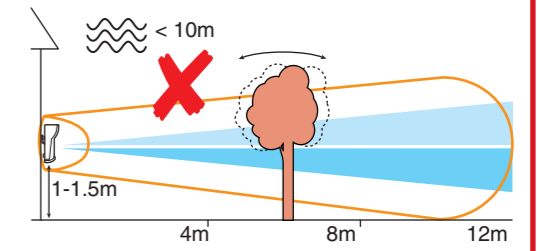
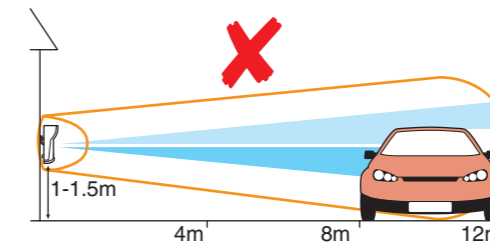
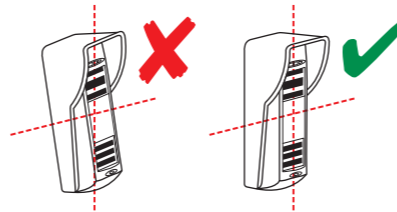

2

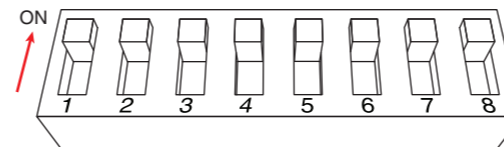
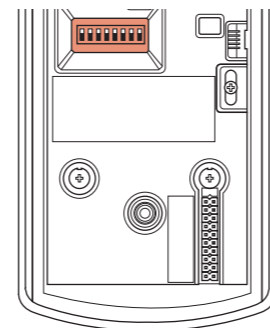

3

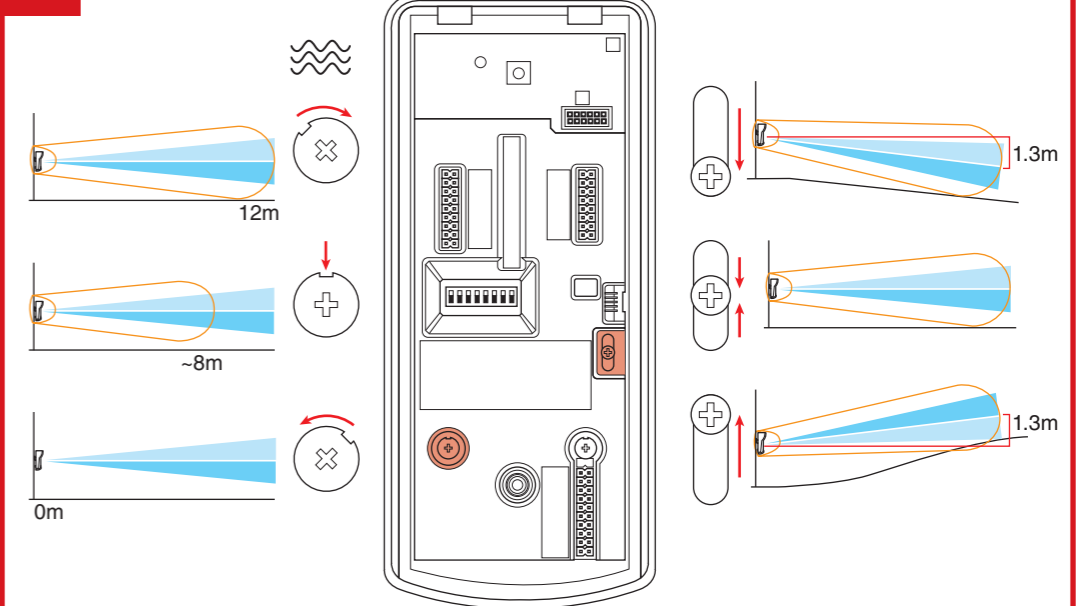

4

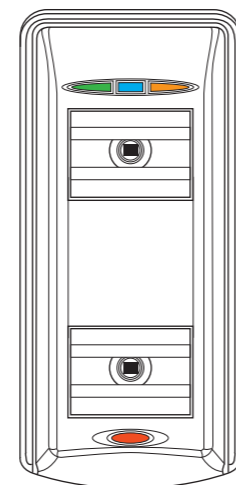

LED 4

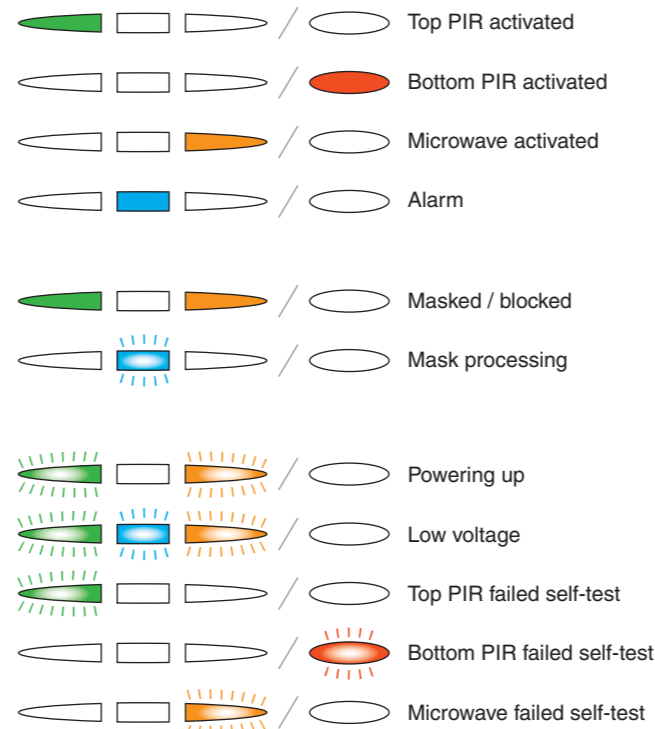

5

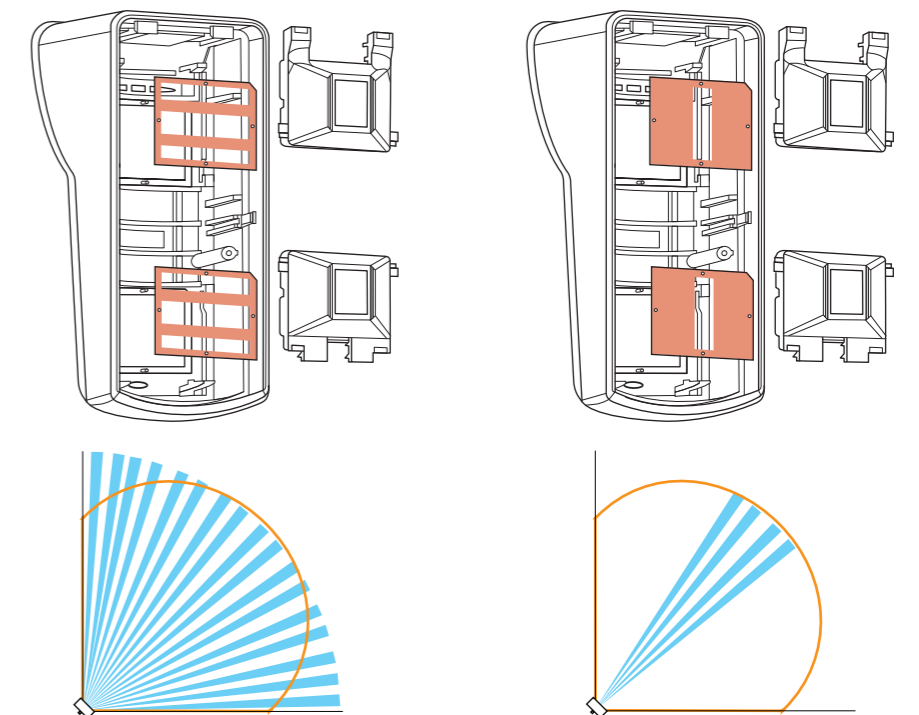

6

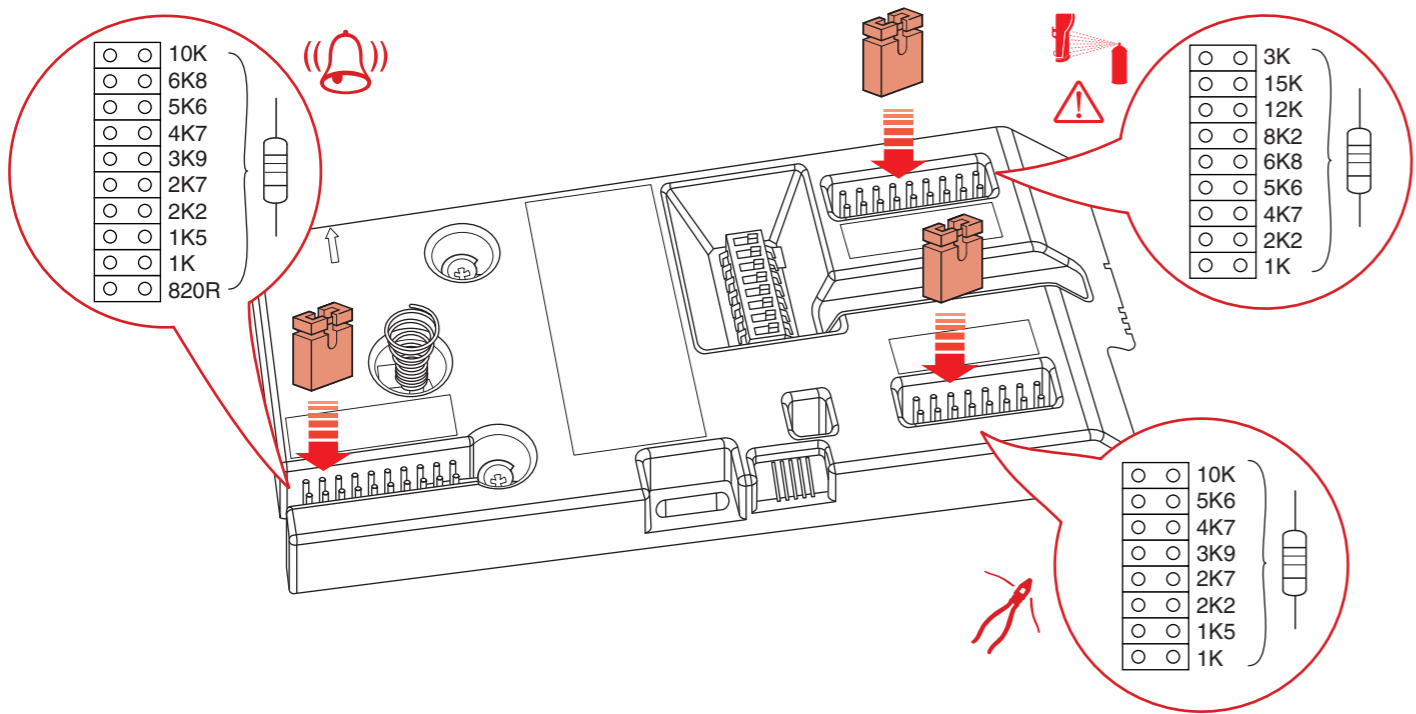

7

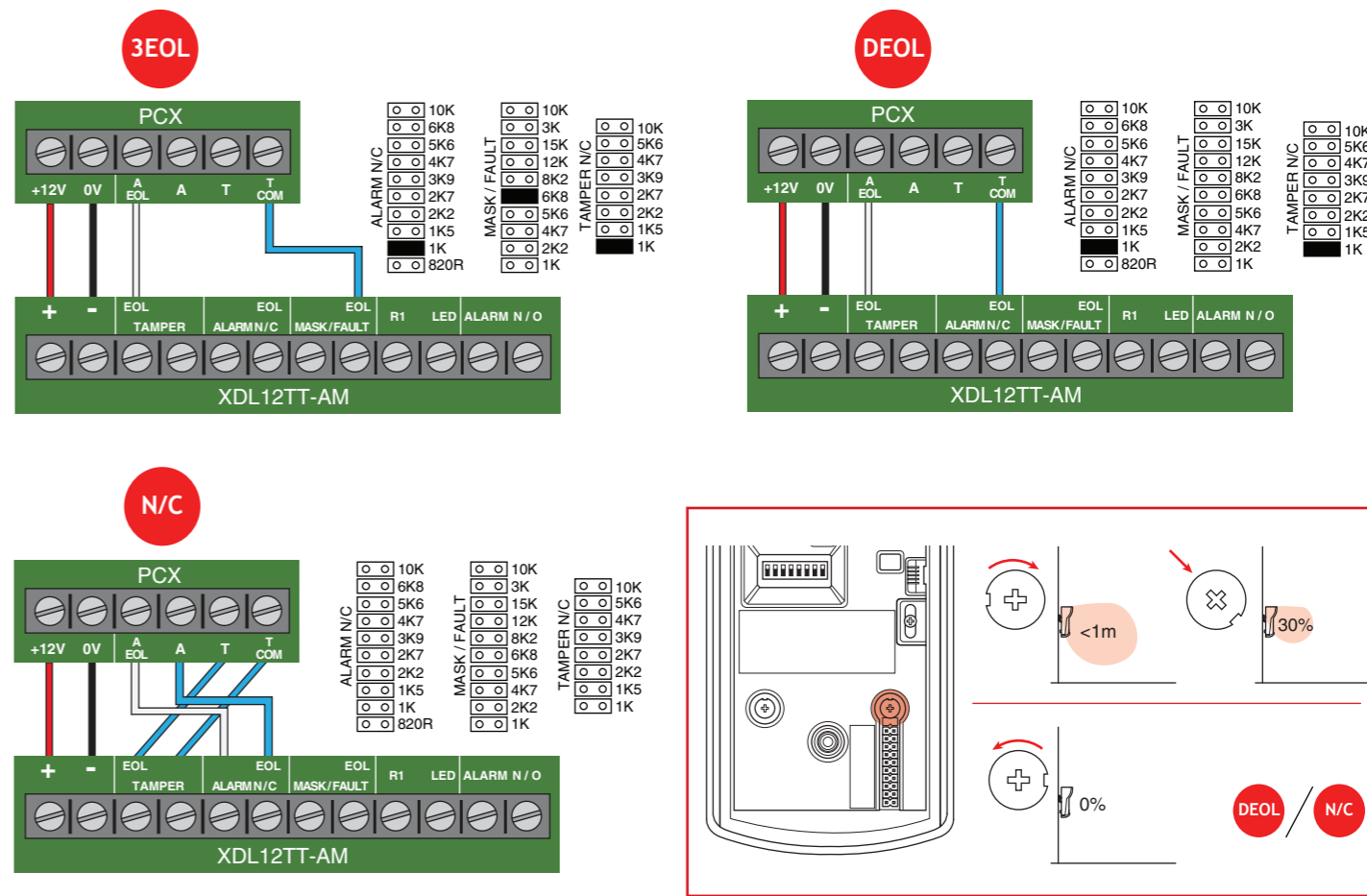

8

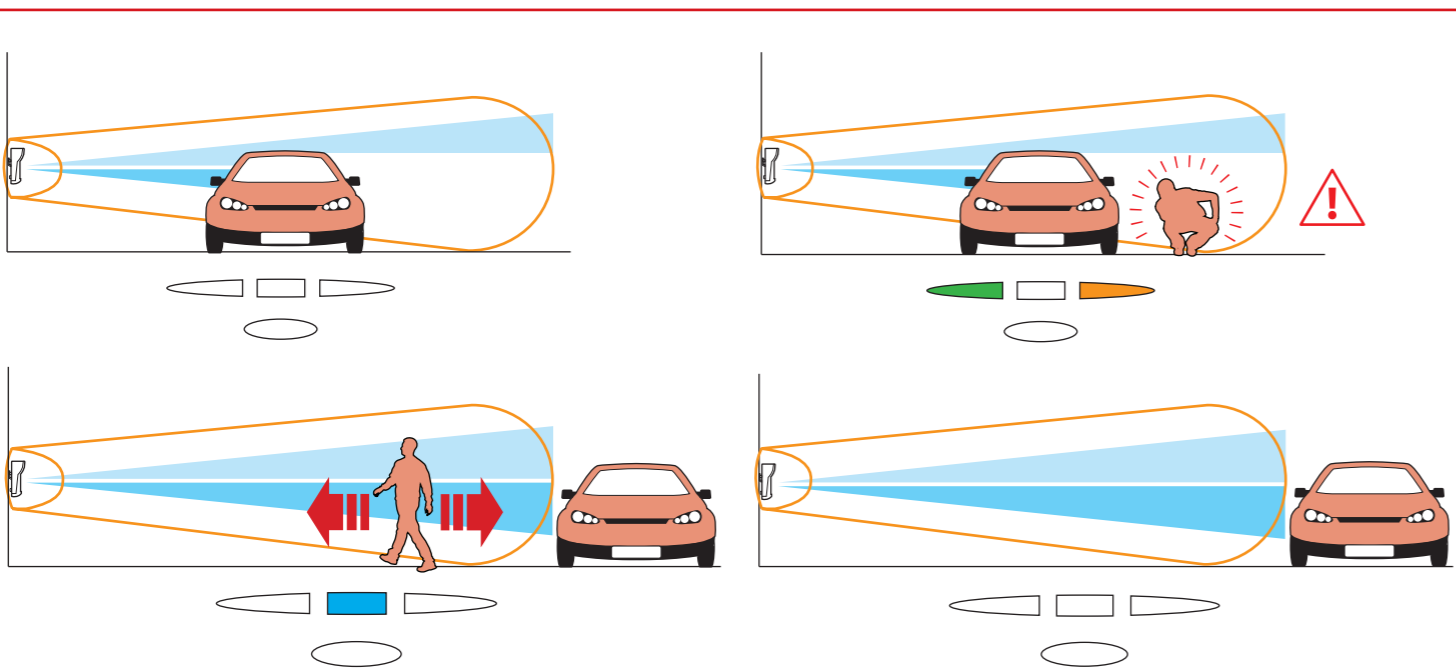
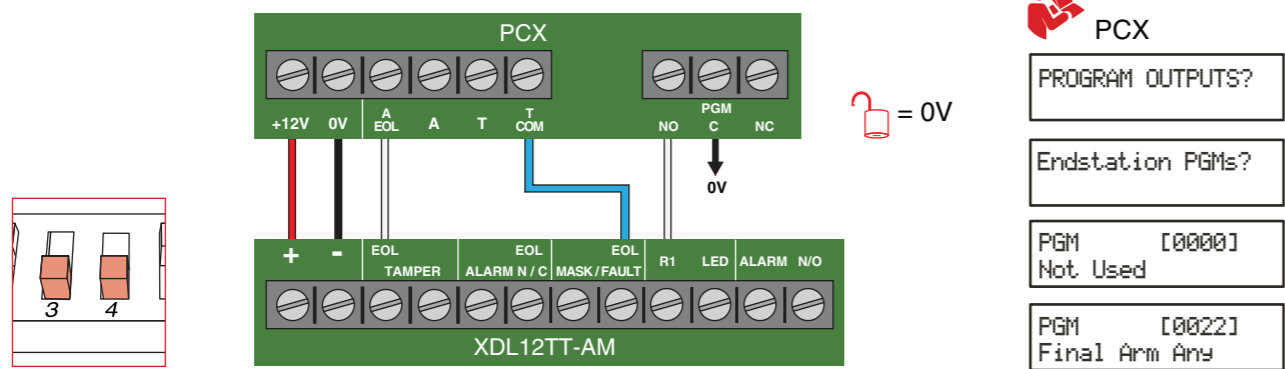

9

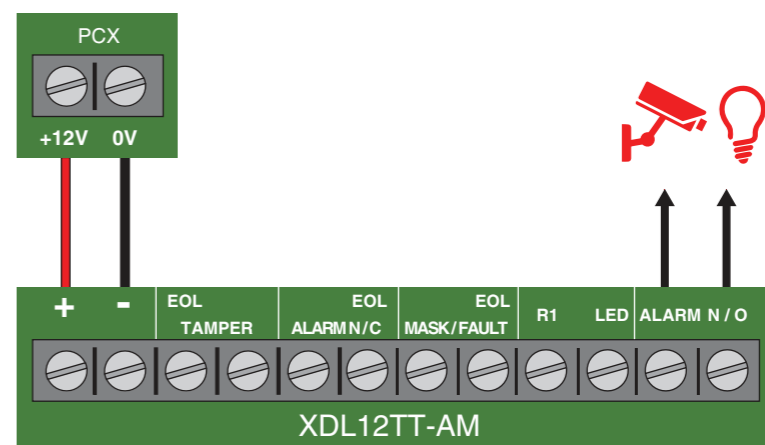

DE

1. Installation

Scannen Sie den QR-Code, um Befestigungsanweisungen und Adapter-Informationen aufzurufen. Der Melder darf an seinem Montageort nicht von reflektiertem Sonnenlicht getroffen werden, und es dürfen keine großen Objekte in der Nähe sein.

2. Schalter

Schalter	Oben (Position EIN)	Unten
1	AC 230 V, 50 Hz	AC 110 V, 60 Hz
2	Abdecküberwachung immer ein	Abdecküberwachung bei Deaktivierung ein
3	Anti-Blocking-Funktion aus	Anti-Blocking-Funktion bei Deaktivierung ein
4	R1 aus	R1 ein
5	Automatische Empfindlichkeit	Hohe Empfindlichkeit
6	Abdeck- und Alarmrelais sind geöffnet	Nur Abdeckrelais ist geöffnet
7	Signalgeber ein	Signalgeber aus
8	LEDs ein	LEDs aus

Wenn Sie die Melder-LEDs deaktivieren, können Sie sie bei Gehtests ferngesteuert aktivieren. Schließen Sie die LED-Klemme des Melders an einem PGM-Ausgang der Alarmzentrale an, der zur Aktivierung der LEDs auf 0 V umschaltet.

3. Mikrowellenbereich und Erfassungswinkel

Verwenden Sie die markierten Einsteller, um Mikrowellenbereich und Erfassungswinkel zu ändern.

4. LEDs

Vier LEDs geben den Status des Melders an.

5. Linsenaufsätze

Mit Linsenaufsätzen können Sie den Überwachungsbereich kontrollieren.

6. Stiftkontakte

Stecken Sie zur Widerstandsanpassung für Alarm, Abdeckung/Fehler und Sabotage zweipolige Steckbrücken auf die Stiftkontakte.

7. Abdecküberwachung

Die Abdecküberwachung löst einen Alarm aus, wenn ein Teil des Sensors oder der ganze Sensor von einem Eindringling abgedeckt wird. Verwenden Sie den markierten Einsteller, um den Abdecküberwachungsbereich zu ändern. Wenn ein Eindringling den Abdecküberwachungsbereich betritt, blinkt LED 2. Wenn der Eindringling den Abdecküberwachungsbereich verlässt und der Melder innerhalb von 1 Minute keine Aktivierung von allen 3 Sensoren erfasst, öffnet sich das Abdeckungs-/Fehlerrelais und LED 1 und LED 3 werden aktiviert. Um das Gerät zurückzusetzen, entfernen Sie die Blockierung und führen Sie für 1 Minute einen Gehtest durch.

8. Anti-Blocking-Funktion

Mit der Anti-Blocking-Funktion werden Eindringlinge hinter Objekten erfasst, wenn die Alarmzentrale deaktiviert ist. Um die Anti-Blocking-Funktion zu verwenden, bewegen Sie die Schalter 3 und 4 nach unten. Schließen Sie anschließend den R1-Eingang an einem Alarmzentralen-Ausgang an, der im deaktivierten Zustand negativ ist. Bei aktivierter Anti-Blocking-Funktion wird das Alarmrelais geöffnet und LED 1 und LED 3 werden aktiviert. Um das Gerät zurückzusetzen, führen Sie einen Gehtest durch.

9. Anschluss an Videoüberwachung und Beleuchtung

Einzelheiten zum Anschließen des Melders an Videoüberwachung und Beleuchtung können Sie dem Schaltplan entnehmen.

Technische Daten











Triplex-Detektionsverfahren 2 digitale PIR-Sensoren und 1 Mikrowellen-Doppler-Sensor	Linsen UV-kompensiert
Empfindlichkeit AUTOMATISCH oder HOCH	Betriebsspannung/-strom 9–16 V DC, (24 mA bei 13,8 V DC Ruhestrom)
Temperaturkompensation Digital	Relaisausgang 3 x SELV-Beschränkungen, 60 V DC 50 mA (42,4 V AC Spitzenstrom)
Tierimmunität Bis 24 kg, 1 m Größe	Montagehöhe und Reichweite 1–1,5 m = 12 m Reichweite
Detektionsgeschwindigkeit 0,25–2,5 m/s	Sabotageschalter 12 V DC 50 mA vorn und hinten
Triplex-Abdeckung Anpassbar von 0 m bis 1 m, umfasst alle 3 Technologien	Temperatur Lagerung: -40 °C bis +80 °C Betrieb: -30 °C bis +70 °C
Gehäuse 3 mm Polycarbonat, 0,4 mm HDPE im Linsenbereich. IP-Schutzklasse: IP55	Abmessungen und Gewicht 188 x 77 x 84 mm, 0,3 kg

Produktinformationen

Diese Angaben gelten für elektrische Produkte, die innerhalb der Europäischen Gemeinschaft verkauft werden. Am Ende seiner Nutzungsdauer darf das elektrische Produkt nicht im Hausmüll entsorgt werden. Sofern möglich, sollte das Produkt dem Recyclingprozess zugeführt werden. Erkundigen Sie sich bei den zuständigen Behörden oder bei Ihrem Händler nach Recyclingmöglichkeiten vor Ort.

Garantie

Für dieses Produkt gelten ab Verkauf unsere Standard-Garantiebedingungen. Für Verarbeitungsfehler wird eine Garantie von 5 Jahren gewährt (von der die Linse ausgeschlossen ist). Im Interesse der fortlaufenden Sorgfalt und Gestaltung behält sich Pyronix Ltd das Recht vor, Spezifikationen ohne vorherige Ankündigung zu ändern.

 Oberer PIR-Sensor aktiviert	 Einschalten
 Unterer PIR-Sensor aktiviert	 Niedrige Spannung
 Mikrowellen-Sensor aktiviert	 Oberer PIR-Sensor hat Selbsttest nicht bestanden
 Alarm	 Unterer PIR-Sensor hat Selbsttest nicht bestanden
 Abgedeckt/blockiert	 Mikrowellen-Sensor hat Selbsttest nicht bestanden
 Abdeckung wird verarbeitet	

NL

1. Installatie

Scan de QR-code voor installatie-instructies en adapterinformatie. Let er bij de installatie op dat de scanner niet wordt blootgesteld aan gereflecteerd zonlicht en niet vlakbij grote objecten wordt geplaatst.

2. Schakelaars

DIP-schakelaar	Omhoog (AAN)	Omlaag
1	230V AC, 50 Hz	110 V AC, 60 Hz
2	Anti-masking altijd aan	Anti-masking aan indien uitgeschakeld
3	Blocking uit	Blocking aan indien uitgeschakeld
4	R1 uit	R1 aan
5	Autom. gevoeligheidsinstelling	Hoge gevoeligheid
6	Mask- & alarm-relais open	Alleen mask-relais open
7	Zoemer aan	Zoemer uit
8	LEDs aan	LEDs uit

Als de LEDs van het product zijn uitgeschakeld, kunt u ze op afstand inschakelen voor looptests. Hiervoor sluit u de LED-terminal van de detector aan op een PGM-output van het regelpaneel die naar 0 V schakelt.

3. Microgolfbereik en detectiehoek

Met de gemarkeerde instelknoppen kunt u het microgolfbereik en de detectiehoek instellen.

4. LEDs

De status van de detector wordt aangegeven met vier LEDs.

5. Lamellen

Door middel van lamellen kunt u het dekkingsgebied instellen.

6. Header pins

Plaats 2-pins jumpers op header pins om de weerstanden in te stellen voor alarm, masking/storing (MASK/FAULT) en sabotage (TAMPER).

7. Anti-masking

De anti-maskingfunctionaliteit activeert een alarm wanneer een indringer de sensor gedeeltelijk of geheel afdekt. U kunt het bereik van het masking-gebied instellen met de gemarkeerde instelknop. Wanneer een indringer het masking-gebied binnenloopt, gaat LED2 knipperen. Als de indringer het masking-gebied verlaat en de detector niet binnen 1 minuut wordt geactiveerd op alle 3 sensoren, wordt de MASK/FAULT-relais geopend en gaan LED1 en LED3 branden. Om de detector te resetten, verwijderd u de afdekking en voert u gedurende 1 minuut een looptest uit.

8. Blocking

Met de blocking-functie kan een indringer worden gedetecteerd die zich achter een obstakel verbergt, wanneer het paneel is uitgeschakeld. Om blocking in te schakelen, zet u de schakelaars 3 en 4 in de stand OMLAAG en sluit u de input R1 aan op een paneeloutput die negatief is wanneer het paneel is uitgeschakeld. Als de blocking-functie wordt geactiveerd, wordt de alarmrelais geopend en gaan LED1 en LED3 branden. Voer een looptest uit om de functie te resetten.

9. Aansluiten op CCTV en verlichting

De opties voor het aansluiten op CCTV en verlichting vindt u in het aansluitschema.

Specificaties











Drievoudige detectiemethode 2 x digitale passief IR met dubbele elementen & 1 doppler-microgolfeenheid	Lenzen UV-gecompenseerd
Gevoeligheid AUTO of HOOG	Bedrijfsspanning en -stroom 9 - 16 V DC (24 mA @ 13,8 V DC ruststroom)
Temperatuurcompensatie Digitaal	Relaisoutput 3 x SELV-limieten, 60 V DC 50 mA (42,4 V AC piekspanning)
Huisdierongevoeligheid Tot 24 kg, 1 m hoogte	Montagehoogte en bereik 1 m - 1,5 m = 12 m bereik
Detectiesnelheid 0,25 - 2,5 m/s	Sabotageschakelaars 12 V DC 50 mA, voor- en achterzijde
Tri-masking Instelbaar van 0 m tot 1 m, dekt alle 3 technologieën af	Temperaturen Opslag: -40 °C tot +80 °C Bedrijf: -30 °C tot +70 °C
Behuizing 3 mm dik polycarbonaat, 0,4mm dik HDPE in lensgebied. IP-classificatie: IP55	Afmetingen en gewicht 188 x 77 x 84 mm, 0,3 kg

Productinformatie

Van toepassing op elektrische producten die in de Europese Gemeenschap worden verkocht. Dit product mag na afanking niet met het huishoudelijk afval worden verwijderd. Recycle het product, indien mogelijk. Vraag de plaatselijke instanties of uw leverancier voor informatie over recyclingmogelijkheden in uw land.

Garantie

Op dit product zijn onze standaardvoorwaarden voor garantie van toepassing. Wij verlenen een garantie op productiefouten voor een periode van vijf jaar (met uitzondering van de lens). In het kader van voortdurende ontwikkeling en zorg voor onze producten behoudt Pyronix Ltd. zich het recht voor om de specificaties zonder voorafgaande kennisgeving te wijzigen.

 PIR boven geactiveerd	 Opstarten
 PIR beneden geactiveerd	 Lage spanning
 Microgolf geactiveerd	 Zelftest PIR boven mislukt
 Alarm	 Zelftest PIR beneden mislukt
 Masked / blocked	 Zelftest microgolf mislukt
 Verwerking masking	

FR

1. Installation

Scannez le code QR pour accéder aux instructions de fixation et aux informations concernant l'adaptateur. Veillez à ce que le détecteur soit installé à l'abri de la lumière réfléchie du soleil et loin d'objets de grande taille.

2. Commutateurs

Commutateur	Vers le haut (position activée)	Vers le bas
1	230 V CA, 50 Hz	110 V CA, 60 Hz
2	Anti-masquage toujours activé	Anti-masquage activé si désarmé
3	Blocage désactivé	Blocage activé si désarmé
4	R1 désactivé	R1 activé
5	Sensibilité auto	Sensibilité élevée
6	Ouverture Relais d'alarme et de masquage	Ouverture Relais de masquage seulement
7	Avertisseur sonore activé	Avertisseur sonore désactivé
8	Voyants activés	Voyants désactivés

Si vous désactivez les voyants du détecteur, vous pouvez les réactiver à distance lors de tests de déambulation. Connectez la borne du voyant du détecteur à la sortie programmable d'un panneau de contrôle qui bascule à 0 V afin d'activer les voyants.

3. Gamme de micro-ondes et angle de détection

Utilisez les cadrans indiqués pour modifier la gamme de micro-ondes et l'angle de détection.

4. Voyants

Quatre voyants présentent l'état du détecteur.

5. Inserts optiques

Utilisez les inserts optiques pour contrôler la zone couverte.

6. Barrettes mâles

Insérez des cavaliers à deux broches dans la barrette mâle afin d'ajuster la résistance des éléments suivants : alarme, masquage/défaut et contact antisabotage.

7. Anti-masquage

La fonctionnalité d'anti-masquage déclenche une alarme lorsqu'une partie ou l'intégralité du capteur est masquée par un intrus. Utilisez le cadran indiqué pour changer la portée de la zone de masquage. Lorsqu'un intrus pénètre dans la zone de masquage, le voyant 2 clignote. Si l'intrus sort de la zone de masquage et si le détecteur remarque que les 3 capteurs ne s'activent pas au bout de 1 min, le relais de masquage/défaut s'ouvre et les voyants 1 et 3 sont activés. Pour réinitialiser le système, retirez l'obstacle et effectuez un test de déambulation pendant 1 min.

8. Blocage

La fonctionnalité de blocage détecte les intrus cachés derrière des objets lorsque le panneau est désarmé. Pour utiliser le blocage, faites basculer les commutateurs 3 et 4 vers le bas et connectez l'entrée R1 à une sortie du panneau qui est négative si désarmée. Si le blocage est activé, le relais d'alarme s'ouvre, et les voyants 1 et 3 sont activés. Pour réinitialiser, effectuez un test de déambulation.

9. Connexion à une caméra de vidéosurveillance et à des lumières

Pour relier le détecteur à une caméra de vidéosurveillance et à des lumières, reportez-vous au schéma de câblage.

Spécifications











Méthode triple détection 2 unités numériques IR passives à double élément + 1 unité Doppler micro-ondes	Objectifs Compensation UV
Sensibilité AUTO ou ÉLEVÉE	Tension et courant de fonctionnement 9 - 16 V CC (24 mA à 13,8 V CC à l'état inactif)
Compensation de température Numérique	Sortie relais 3 x limites TBTS, 60 V CC 50 mA (pic à 42,4 V CA)
Tolérance vis-à-vis des animaux Jusqu'à 24 kg, 1 m de hauteur	Hauteur de montage et portée 1 m - 1,5 m = 12 m de portée
Vitesse de détection 0,25 - 2,5 m/s	Contacts antisabotage 12 V CC 50 mA, avant et arrière
Masquage triple Réglable de 0 à 1 m, couvre les 3 technologies	Température Stockage : -40 °C à 80 °C Fonctionnement : -30 °C à 70 °C
Boîtier 3 mm en polycarbonate, 0,4 mm PEHD au niveau de l'objectif Indice de protection IP : IP55	Dimensions et poids 188 x 77 x 84 mm, 0,3 kg

Informations sur le produit

S'applique aux produits électriques vendus au sein de l'Union européenne. Ne jetez pas un produit électrique en fin de vie avec vos ordures ménagères. Recyclez le produit si possible. Consultez les autorités locales ou un vendeur pour connaître les règles de recyclage dans votre pays.

Warranty

Ce produit est vendu sous réserve de nos conditions standards de garantie et est garanti contre les défauts de fabrication pendant une période de cinq ans (à l'exclusion des lentilles/objectifs). Afin d'assurer un niveau de service et d'adéquation toujours optimal, Pyronix Ltd se réserve le droit de modifier les spécifications du produit sans préavis.

 Capteur IR passif Haut activé	 Mise sous tension
 Capteur IR passif Bas activé	 Basse tension
 Micro-ondes activées	 Capteur IR passif Haut : échec de l'auto-test
 Alarme	 Capteur IR passif Bas : échec de l'auto-test
 Masquage/blocage	 Micro-ondes : échec de l'auto-test
 Traitement du masquage	

IT

1. Installazione

Eseguire la scansione del codice QR per le istruzioni di fissaggio e informazioni sull'adattatore. Il rilevatore deve essere installato lontano dalla luce solare riflessa e da grandi oggetti.

2. Interruttori

Interruttore	Su (posizione ON)	Giù
1	AC 230V, 50 Hz	AC 110V, 60 Hz
2	Antimascheramento sempre attivo	Antimascheramento on quando disinserito
3	Funzione Blocking off	Funzione Blocking on quando disinserito
4	R1 off	R1 on
5	Sensibilità auto	Sensibilità alta
6	Aprire maschera e relè di allarme	Aprire solo maschera relè
7	Cicalino on	Cicalino off
8	LED on	LED off

Se i LED del rilevatore sono disabilitati si possono abilitare da remoto durante i walk test. Collegare il terminale LED del rilevatore a un output PGM del pannello di controllo a 0V per abilitare i LED.

3. Campo d'azione microonde e angolo di rilevamento

Usare i comandi evidenziati per modificare il campo d'azione delle microonde e l'angolo di rilevamento.

4. LED

Quattro LED mostrano lo stato del rilevatore.

5. Griglie mascheramento lenti

Usare le griglie di mascheramento per controllare la copertura.

6. Pin

Posizionare il ponticello sui due pin per regolare resistenza dell'allarme, mascheramento/errore e tamper.

7. Antimascheramento

L'Antimascheramento attiva un allarme quanto il sensore o parte di esso viene mascherato da un intruso. Usare i comandi evidenziati per modificare l'area di mascheramento. Quando un intruso entra nell'area di mascheramento, il LED2 lampeggia. Quando l'intruso esce dall'area di mascheramento, se il rilevatore non individua attivazioni su tutti e 3 i sensori entro 1 minuto, si apre il relè mascheramento/errore e si accendono i LED1 e LED3. Per effettuare il reset, togliere l'ostruzione ed eseguire un walk test per 1 minuto.

8. Tecnologia Blocking

Questa funzione permette di rilevare un ostacolo nell'area di copertura del sensore, quando il pannello è disinserito. Per utilizzare la funzione Blocking, abbassare gli interruttori 3 e 4 e collegare l'input R1 a un output negativo del pannello quando disinserito. Quando la funzione Blocking è attiva il relè di allarme si apre e si accendono i LED1 e LED3. Per effettuare il reset eseguire un walk test.

9. Collegamento a TVCC e luci

Per il collegamento a TVCC e luci fare riferimento al diagramma del cablaggio.

Specifiche











Rilevamento a tre segnali 2 sensori a infrarosso combinati con 1 sensore a microonda	Lenti Filtro per raggi ultravioletti
Sensibilità AUTO o ALTA	Voltaggio operativo e consumo 9 - 16V CC, (24mA @ 13,8V CC a riposo)
Compensazione della temperatura Digitale	Output relè 3 SELV limiti, 60V CC 50mA (42,4V CA picco)
Immunità dagli animali Fino a 24kg, altezza 1m	Altezza e distanza di montaggio 1m - 1,5m = 12m distanza
Velocità di rilevamento 0,25 - 2,5m/s	Interruttore tamper 12V CC 50mA frontale e posteriore
Antimascheramento a 3 sensori Regolabile da 0m a 1m, comprende le 3 tecnologie	Temperatura Stoccaggio: -40°C/80°C Operativa: -30°C/70°C
Guscio Polycarbonato 3mm, polietilene 0,4mm nell'area delle lenti. Certificazione IP: IP55	Dimensioni e peso 188 x 77 x 84mm, 0,3kg

Informazioni sul prodotto

Si applica ai prodotti elettrici venduti nella comunità europea. Al termine della sua vita utile il prodotto non deve essere smaltito con i rifiuti domestici. Laddove è possibile, riciclare il prodotto. Per informazioni sui programmi di raccolta e riciclaggio presenti nel vostro Paese, contattate l'ente preposto o il rivenditore.

Garanzia

Questo prodotto è soggetto alla nostra garanzia standard ed è garantito in caso di difetti di fabbricazione per un periodo di cinque anni (escluse le lenti). In linea con una politica di continuo sviluppo dei prodotti, Pyronix Ltd si riserva il diritto di modificare le specifiche del prodotto senza obbligo di preavviso

 Infrarosso superiore attivato	 Accensione
 Infrarosso inferiore attivato	 Voltaggio basso
 Microonda attivato	 Autotest infrarosso superiore fallito
 Allarme	 Autotest infrarosso inferiore fallito
 Mascheratura/Blocking	 Autotest microonda fallito
 Elaborazione mascheratura	

The following languages are available online via the QR code: Bulgarian, Czech, Danish, German, Greek, Spanish, Finnish, French, Croatian, Hungarian, Italian, Dutch, Norwegian, Polish, Portuguese, Romanian, Russian, Slovak, Slovenian, Serbian, Swedish



1. Instalación

Para obtener instrucciones de fijación e información sobre el adaptador, escanee el código QR. Asegúrese de que el detector se instale lejos de objetos de gran tamaño y de reflejos de la luz solar.

2. Interruptores

Interruptor	Arriba (Activado)	Abajo
1	CA 230 V, 50 Hz	CA 110 V, 60 Hz
2	Antiocultación siempre activada	Antiocultación activada cuando desarmado
3	Bloqueo desactivado	Bloqueo activado cuando desarmado
4	R1 desactivado	R1 activado
5	Sensibilidad automática	Alta sensibilidad
6	Relés de máscara de ocultación y alarma abiertos	Abierto solo el relé de máscara de ocultación
7	Alarma acústica activada	Alarma acústica desactivada
8	LEDs activados	LEDs desactivados

Si inhabilita los LEDs del detector, podrá activar remotamente pruebas de paseo. Para activar los LEDs, conecte el terminal LED del detector a una salida programable del panel de control que conmute a 0 V.

3. Ángulo de detección y alcance de las microondas

Utilice los diales de ajuste que se muestran para cambiar el alcance y el ángulo de detección.

4. LEDs

Cuatro LEDs muestran el estado del detector.

5. Accesorios de lente

Para controlar la cobertura, utilice los accesorios de lente.

6. Pines del cabezal

Para ajustar la resistencia de la alarma y de la ocultación/fallo, así como la sensibilidad antimanipulación, coloque puentes de dos pines en los pines del cabezal.

7. Antiocultación

El sensor antiocultación activa una alarma cuando el sensor o una parte del mismo detecta un intruso. Utilice el dial que se muestra para cambiar el alcance de la zona de cobertura. Cuando el intruso entra en la zona, LED2 parpadea. Cuando el intruso sale de la zona de cobertura, si el detector no percibe una activación de los 3 sensores en menos de un minuto, el relé de ocultación/fallo se abre y LED1 y LED3 se encienden. Para el restablecimiento, retire la obstrucción causante de la activación y lleve a cabo una prueba de paseo durante 1 minuto.

8. Bloqueo

El bloqueo detecta a los intrusos detrás de objetos cuando el panel está desarmado. Para utilizar el bloqueo, baje los interruptores 3 y 4 y conecte la entrada R1 a una salida del panel que sea negativa cuando esté desarmado. Cuando el bloqueo está activo, el relé de la alarma se abre y LED1 y LED2 se encienden. Para restablecerlo, lleve a cabo una prueba de paseo.

9. Cómo conectar luces y cámaras de seguridad

Para conectar el detector a luces y cámaras de seguridad, consulte el diagrama de cableado.

Especificaciones

Método de detección triple

2 elementos IR pasivos dobles digitales y 1 unidad de microondas doppler

Sensibilidad

AUTOMÁTICA o ALTA

Compensación de temperatura

Digital

Inmunidad a mascotas

Hasta 24 kg, 1 m de altura

Velocidad de detección

0,25 - 2,5 m/s

Ocultación triple

Ajustable de 0 m a 1 m, cubre las 3 tecnologías

Carcasa

3 mm policarbonato, 0,4 mm HDPE en zona de la lente. Grado de protección IP: IP55

Lentes

Con compensación UV

Tensión y corriente de funcionamiento

9 - 16V DC, (24mA @ 13.8V DC quiescent)

Salida relé

3 x límites SELV, 60 V CC 50 mA (42,4 V CA máx.)

Altura de montaje y alcance

1 m - 1,5 m = 12 m alcance

Interruptores antimanipulación

12 V CC 50 mA tanto delante como detrás

Temperatura

Almacenamiento: -40°C a 80°C

Funcionamiento: -30°C a 70°C

Dimensiones y peso

188 x 77 x 84 mm, 0,3 kg

Información del producto

Se aplica a los productos eléctricos vendidos en la comunidad europea. Al final de la vida útil del producto, no lo tire a la basura doméstica. Siempre que sea posible, recicle el producto. Pregunte a las autoridades locales o a su vendedor cómo reciclar en su país.

Garantía

El producto se vende sujeto a nuestras condiciones de garantía estándar y se garantiza contra defectos de fabricación durante cinco años (sin incluir la lente). En interés de seguir mejorando la atención y el diseño, Pyronix Ltd se reserva el derecho de modificar las especificaciones sin previo aviso.

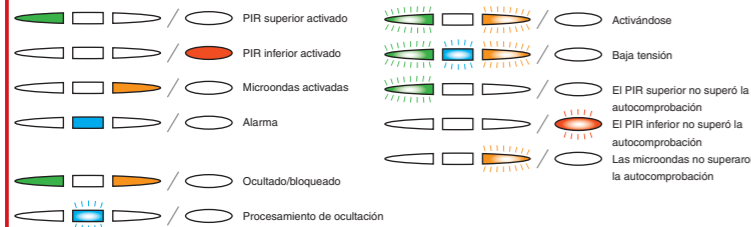

1. Instalação

Leia o código QR para obter instruções de montagem e informações sobre o adaptador. Certifique-se de que o detector fica instalado em local sem reflexo da luz solar e afastado de grandes objetos.

2. Interruptores

Interruptor	Para cima (Posição ON (ligado))	Para baixo
1	CA 230 V, 50 Hz	CA 110 V, 60 Hz
2	Anti-isolamento sempre ligado	Anti-isolamento ligado quando desativado
3	Desbloquear	Bloquear quando desativado
4	R1 desligado	R1 ligado
5	Sensibilidade automática	Alta sensibilidade
6	Abrir isolamento e relés de alarme	Abrir apenas o relé de isolamento
7	Dispositivo sonoro ligado	Dispositivo sonoro desligado
8	LED ligados	LED desligados

Se desativar os LED dos detetores, pode ativar remotamente testes de presença ligando o terminal do LED do detetor ao painel de controlo a 0 V. Ligue o terminal do LED do detetor a uma saída PGM do painel de controlo que ajuste para 0 V de modo a ativar os LED.

3. Alcance de microondas e ângulo de deteção

Utilize os mostradores realçados para alterar o alcance de microondas e o ângulo de deteção.

4. LED

Há quatro LED que indicam o estado do detetor.

5. Inserções de lentes

Utilize inserções de lentes para controlar a cobertura.

6. Conectores com pinos

Coloque jumpers de dois pinos nos conectores com pinos para regular a resistência para alarme, isolamento/falha e intrusão.

7. Anti-isolamento

O sistema de anti-isolamento faz disparar um alarme quando parte ou a totalidade do sensor fica isolada por um intruso. Utilize o mostrador realçado para alterar o alcance da área de isolamento. Quando um intruso entra na área de isolamento, o LED2 transmite um impulso. Quando o intruso se desloca para fora da área de isolamento, se o detetor não detetar ativação em todos os 3 sensores no período de 1 minuto, o relé de isolamento/falha abre e os LED1 e LED3 acendem. Para repor, remova a obstrução e realize um teste de presença durante 1 minuto.

8. Bloquear

A função bloquear deteta intrusos atrás de objetos quando o painel está desativado. Para utilização da função de bloqueio, mova os interruptores 3 e 4 para baixo, e ligue a entrada R1 a uma saída do painel que esteja negativa quando desativada. Quando o bloqueio estiver ativo, o relé de alarme abre e os LED1 e LED3 acendem. Para repor, efetue um teste de presença.

9. Ligar a um CFTV (circuito fechado de televisão) e a luzes

Para ligar o detetor ao CFTV e a luzes, consulte o esquema elétrico.

Especificações

Método de deteção tripla

2 unidades de infravermelhos passivos de dois elementos digitais e uma unidade microondas efeito Doppler

Sensibilidade

AUTO ou ELEVADA

Compensação de temperatura

Digital

Imune a animais de companhia

Até 24 kg, 1 m de altura

Velocidade de deteção

0,25 - 2,5 m/s

Tripla ocultação

Regulável de 0 m a 1m, engloba as 3 tecnologias

Caixa

Em policarbonato de 3 mm, HDPE 0,4 mm na zona da lente. Classificação IP: IP55

Lentes

Compensadas para UV

Tensão e intensidade de funcionamento

9 - 16 V CC, (24 mA a 13,8 V CC quiescente)

Saída de relés

3 x limites de tensão de segurança extra baixa, 60 V CC 50 mA (42,4 V pico CA)

Altura de montagem e alcance

1 m - 1,5 m = Alcance de 12 m

Interruptores anti-intrusão

12 V CC 50 mA à frente e atrás

Temperatura

Armazenamento: -40 °C a 80 °C

Funcionamento: -30 °C a 70 °C

Dimensões e peso

188 x 77 x 84 mm, 0,3 kg

Informações do produto

Aplica-se a produtos elétricos comercializados na comunidade europeia. Não elimine o produto elétrico com o lixo doméstico no final da sua vida útil. Quando for possível, recicle o produto. Procure informações sobre reciclagem junto do seu representante local ou vendedor.

Garantia

Este produto é vendido sujeito às nossas condições de garantia padrão e possui garantia contra defeitos de fabrico durante um período de cinco anos (excluindo lente). Tendo em vista a manutenção e design contínuos, a Pyronix Ltd reserva-se o direito de alterar especificações sem aviso prévio.

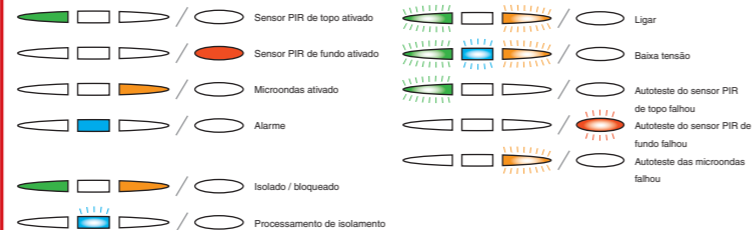

1. Монтаж

Просканируйте код QR, чтобы получить инструкцию по монтажу и информацию об адаптере. Данный детектор необходимо установить вдали от участков, на которые попадает отраженный солнечный свет, и от крупных предметов.

2. Переключатели

Переключатель	Положение «вверх» (ВКЛ.)	Положение «вниз»
1	230 В, 50 Гц	110 В, 60 Гц
2	Режим антимаскирования всегда включен	Режим антимаскирования включен, когда панель снята с охраны
3	Блокировка выключена	Блокировка включена, когда панель снята с охраны
4	R1 выключен	R1 включен
5	Автоматическая регулировка чувствительности	Высокая чувствительность
6	Размыкание контактов реле маскирования и реле тревоги	Размыкание контактов только реле маскирования
7	Сирена включена	Сирена выключена
8	Индикаторы включены	Индикаторы выключены

Если индикаторы детектора отключены пользователем, их можно активировать дистанционно в ходе испытания с обходом. Подключите клемму индикатора к выходу PGM панели управления. Для активации индикаторов на данный выход необходимо подать 0 В.

3. Микроволновый диапазон и угол обнаружения

Для изменения микроволнового диапазона и угла обнаружения используйте две шкалы с подсветкой.

4. Индикаторы

Четыре индикатора показывают состояние детектора.

5. Линзовые вставки

Линзовые вставки предназначены для регулировки параметров зоны обнаружения.

6. Выводы головки

Чтобы отрегулировать сопротивление для функций тревоги, контроля маскирования/неисправности и вандализма, следует использовать двухконтактные переключки, устанавливаемые на выводы головки.

7. Антимаскирование

Функция антимаскирования включает сигнал тревоги, когда весь датчик или его часть маскируется злоумышленником. Чтобы изменить размер зоны маскирования, воспользуйтесь шкалой с подсветкой. Когда злоумышленник входит в зону маскирования, мигает индикатор LED 2. Когда злоумышленник выходит из зоны маскирования, то в случае, если детектор не обнаруживает активацию всех трех датчиков в течение 1 минуты, размыкаются контакты реле маскирования/неисправности и загораются индикаторы LED 1 и LED 3. Для возврата в исходное состояние удалите препятствие и выполните испытание с обходом в течение 1 минуты.

8. Блокировка

Функция блокировки позволяет обнаружить злоумышленника за предметами, когда панель снята с охраны. Чтобы воспользоваться функцией блокировки, переведите переключатели 3 и 4 вниз и подключите вход R1 к выходу панели, который отрицательный, когда панель снята с охраны. Если функция блокировки активна, размыкаются контакты реле тревоги и загораются индикаторы LED1 и LED3. Для возврата в исходное состояние выполните испытание с обходом.

9. Подключение к системе видеонаблюдения и лампам

Чтобы подключить детектор к системе видеонаблюдения и лампам, см. схему электрических соединений.

Технические характеристики

Метод тройного обнаружения	Линзы
2 цифровых пассивных двухэлементных ИК-модуля и 1 микроволновый доплеровский модуль	С УФ-компенсацией
Чувствительность АВТОМАТИЧЕСКАЯ или ВЫСОКАЯ	Рабочее напряжение и ток
Температурная компенсация	9–16 В пост. тока (24 мА при 13,8 В пост. тока в неактивном состоянии)
Цифровая	Релейный выход
Невосприимчивость к домашним животным	3 безопасных сверхнизких напряжения, 60 В пост. тока
До 24 кг, высотой до 1 м	50 мА (42,4 В перем. тока пиковое)
Скорость движения обнаруживаемых объектов	Высота и дальность монтажа
0,25–2,5 м/с	1–1,5 м — дальность 12 м
Тройное маскирование	Переключатели контроля вандализма
Настраивается в диапазоне 0–1 м, охватывает все три технологии	12 В пост. тока, 50 мА, спереди и сзади
Корпус	Температура
Поликарбонат толщиной 3 мм, ПЭВТ толщиной 0,4 мм в области линз. Степень защиты: IP55	Хранение: от –40 до 80 °C
	Рабочая: от –30 до 70 °C
	Габариты и масса
	188 x 77 x 84 мм, 0,3 кг

Информация об изделии

Относится к электротехническим изделиям, продаваемым на территории Европейского союза. По истечении срока службы данного электротехнического изделия не следует утилизировать его вместе с бытовыми отходами. По возможности направьте его на переработку. За консультацией по вопросу направления на переработку обратитесь в местные органы власти или к розничному торговцу.

Гарантийные обязательства

Продажа данного изделия осуществляется в соответствии с нашими стандартными гарантийными условиями. Гарантируется отсутствие дефектов изготовления в течение пяти лет (за исключением линзы). В целях непрерывного улучшения функциональности и конструкции данного изделия компания Pyronix Ltd оставляет за собой право вносить изменения в его технические характеристики без предварительного уведомления.

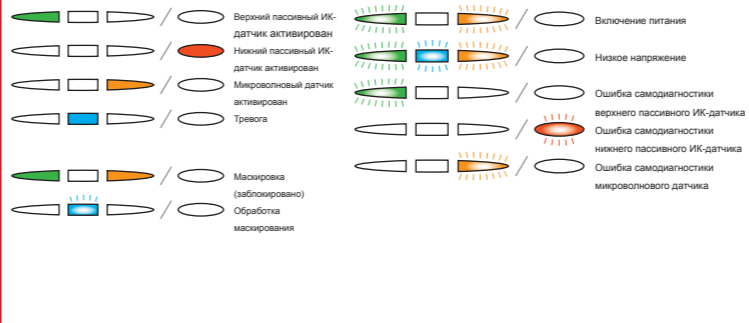

1. Installation

Zeskanuj kod QR, aby uzyskać instrukcję montażu i informacje o uchwycie. Czujnik należy zainstalować z dala od odbitego światła słonecznego i dużych przedmiotów.

2. Przeł czniki

Przeł cznik	W górze (pozycja ON)	W dole
1	230 V AC, 50 Hz	AC 110V, 60 Hz
2	Antymaskowanie zawsze wł.	Antymaskowanie zawsze wł.
3	Blokowanie wyl.	Blokowanie wyl.
4	R1 wyl.	R1 on
5	Automatyczna czułość	High sensitivity
6	Otwarte przekaźniki maskowania i alarmowy	Open mask relay only
7	Brz czyk wł.	Buzzer off
8	Diody LED wł.	LEDs off

Po wylczeniu diod LED czujniki mogą być nadal w testach przejeści. Aby wylczyć diody LED, podłcz zaciski diod LED czujniki do wyjścia PGM panelu sterowania przy napięciu 0 V.

3. Zasięg mikrofal i kł detekcji

Użyj zaznaczonych pokręteł, aby zmienić zasięg mikrofal i kł detekcji.

4. Diody LED

Cztery diody LED informują o stanie czujnika.

5. Wkładki obiektywu

Wkładki obiektywu służą do regulacji pokrycia.

6. Zięcza szpilekowie

Załoń zworki dwupinowe na zięcza szpilekowie, aby ustawić rezystancję dla alarmu, maskowania/bł du i sabota u.

7. Antymaskowanie

Antymaskowanie uruchamia alarm, kiedy czujnik lub cały czujnik zostanie zasłonięty przez intruza. Użyj zaznaczonego pokręteła, aby zmienić zasięg obszaru maskowania. Kiedy intruz wejdzie w obszar maskowania, pulsuje dioda LED2. Je li po opuszczeniu obszaru maskowania przez intruza, czujnika nie stwierdzi aktywacji wszystkich 3 czujników w ciągu 1 minuty, przekaźnik maskowania/bł du otwiera się i włąc diody LED1 i LED3. Aby zresetować, usuń przeszkodę i wykonaj test przejeści przez 1 minutę.

8. Blokowanie

Blokowanie wykrywa intruzów za przeszkodami po rozbrojeniu panelu. Aby użyć blokowania, przesuń przełczniki 3 i 4 w dół, po czym podłcz wycięcie R1 do wyjścia panelu, które ma wartość minus po rozbrojeniu. Kiedy blokowanie jest aktywne, przekaźnik alarmowy otwiera się i włąc diody LED1 i LED3. Aby zresetować, wykonaj test przejeści.

9. Podłczanie do systemu telewizji przemysłowej i oświetlenia

Informacje na temat podłczania czujnika do systemu telewizji przemysłowej i oświetlenia podano na schemacie podłczania.

Dane techniczne

Metoda potrójnej detekcji

2 cyfrowe, podwójne, pasywne czujniki podczerwieni i 1 moduł mikrofalowy Dopplera

Czułość

AUTO lub WYSOKA

Kompensacja temperaturowa

Cyfrowa

Odporność na zwierzęta

Do 24 kg przy wysokości do 1 m

Szybkość detekcji

0,25-2,5 m/s

Maskowanie (tri-maskung)

Regulowane od 0 m do 1 m, obejmuje wszystkie 3 techniki

Obudowa

3 mm poliwęglan, 0,4 mm HDPE w okolicy obiektywu. Stopień ochrony: IP55

Obiektywu

Kompensacja UV